

Spot LED encastré de sol balise 3D 92mm - 3W - 12V - Inox - QINOX



3 W IP67 180° Classe F 230V

Un **spot LED étanche (IP67) haut de gamme** entièrement réalisé en **acier inoxydable** destiné à l'**éclairage** des abords de la maison, des allées, de la terrasse et du jardin.

Cette version 12 Volts AC/DC (câble 0,5 m inclus). est particulièrement destinée aux abords des bassins, pontons, quais, ...

Son **diffuseur latéral 3 voies (3x 1 Watt)** évite l'éblouissement tout en diffusant au sol une lumière à la fois **décorative et balisante**.

- Équivalent halogène: 30 W.
- Matière / Finition: inox 304 + verre.

Les plus produit:

- Acier inoxydable intégral.
- Facilité d'installation.
- Qualité de fabrication +++.
- Robustesse, carrossable.

Garantie : 3 ans.

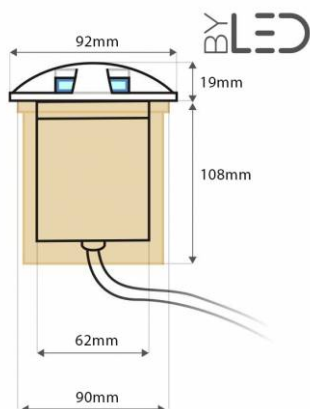

Informations complémentaires :

Ce **spot encastré de sol LED étanche - IP67 - inox - QINOX** est particulièrement destiné à l'**éclairage** des allées, parkings et escaliers.

Son robuste diffuseur en **acier inoxydable** diffuse une lumière balisante sans éblouir. Sa **faible épaisseur et sa robustesse** autorise le passage des véhicules (à faible vitesse) et des piétons sans risque de trébucher.

Cette version **12 Volts** est idéalement conçue pour éclairer **les abords de piscine**. En effet, l'encastré de sol Qinox 12V peut même être installé dans le volume 1 des bassins (à moins de 2 mètres du bord).

Il saura mettre en valeur et dessiner les contours de votre jardin, terrasse, escalier ou l'architecture de votre maison, en éclairage direct ou indirect (éclairage type "lèche mur").

Il chauffe très peu et supporte des poids importants (carrossable).

Sa faible consommation et sa formidable longévité (~ 50 000 h) représente un avantage considérable sur les spots halogènes traditionnels (~ 1 000 h)!

Garantie du produit et étanchéité

- Pour une installation enterrée ou scellée du spot, assurez-vous de mettre en place un drainage autour du spot et en dessous (afin d'éviter



la stagnation de l'eau sous le spot), en utilisant des galets ou du gravier sur une profondeur de 30-40 cm.

- L'utilisation de sable, de tout-venant, de géotextile ou de tout autre matériau différent du gravier ou des galets n'est pas considérée comme drainante et invalide la garantie. Il est donc crucial de respecter les instructions de pose fournies pour préserver l'intégrité de votre installation.

Types d'installation

Le spot Qinox peut être encastré dans différents supports :

- dans la terre
- dans une dalle béton
- dans un plancher en bois (terrasse)

Dans tous les cas, veuillez vous référer à l'onglet "téléchargement" de cette fiche produit et de télécharger la notice du produit pour plus de précisions.

Montage dans la terre :

L'utilisation du pot (partie en plastique noire) devra être conservée afin de protéger le corps de l'appareil du contact direct avec la terre. Un drainage suffisant (gravier) devra être réalisé afin d'éviter la stagnation de l'eau sous le spot. Une attention particulière (étanchéité) devra être portée aux connexions électriques si celles-ci sont enterrées.

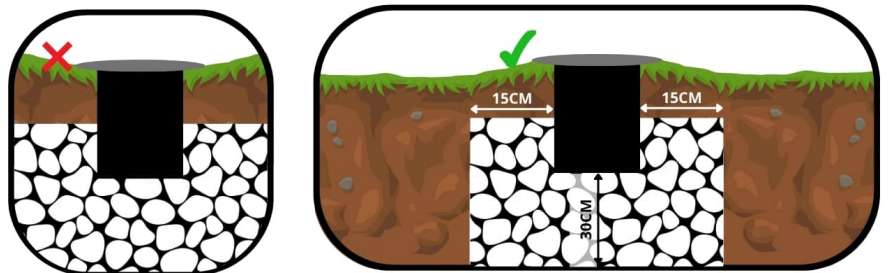

Montage dans une dalle béton :

Le pot (partie en plastique noire) devra être enlevé de l'appareil. L'accès aux vis du pot se fait en dévissant la collerette inox du spot. Si la dalle n'est pas encore construite, il conviendra de prévoir le passage des câbles électriques sous gaine selon les normes en vigueur. Une réservation devra être prévue à l'aide de tube PVC d'un diamètre correspondant au corps du spot (voir notice). La profondeur de cette réservation devra permettre d'encastrer le spot et la boîte de dérivation, le cas échéant. Un drainage suffisant (gravier ou tube d'évacuation) devra être réalisé afin d'éviter la stagnation de l'eau sous le spot. Une attention particulière (étanchéité) devra être portée aux connexions électriques si celles-ci sont enterrées (Voir notice).

Montage dans un plancher en bois :

Le pot (partie en plastique noire) devra être enlevé de l'appareil. L'accès aux vis du pot se fait en dévissant la collerette inox du spot. Le perçage des lames de bois se fera au diamètre de perçage préconisé (voir notice). La profondeur sous le plancher devra permettre d'encastrer le spot et la boîte de dérivation, le cas échéant. Un drainage suffisant (gravier ou tube d'évacuation) devra être réalisé afin d'éviter la stagnation de l'eau sous le spot.

Transformateur 230 V / 12 V vendu séparément sur notre site internet.

BRANCHEMENT 12V TERRASSE BÉTON EN CASCADE

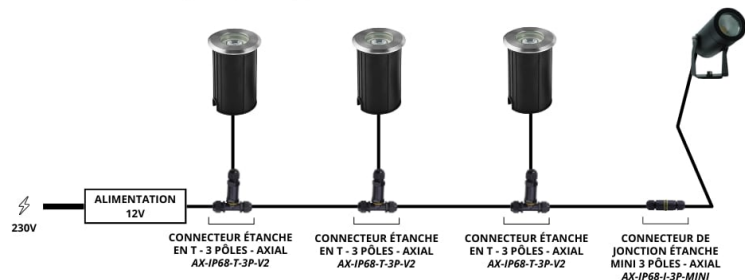

BRANCHEMENT 12V TERRASSE BÉTON EN ÉTOILE

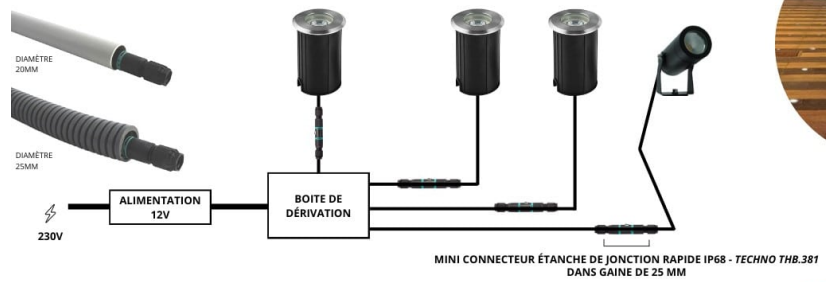

BRANCHEMENT 12V EN CASCADE SUR UNE TERRASSE EN BOIS

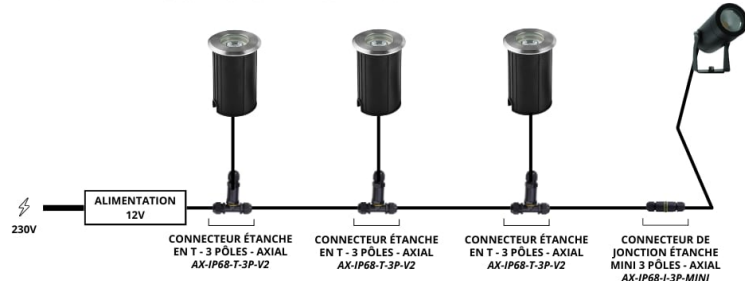

BRANCHEMENT 12V EN CASCADE SUR UNE TERRASSE EN BOIS

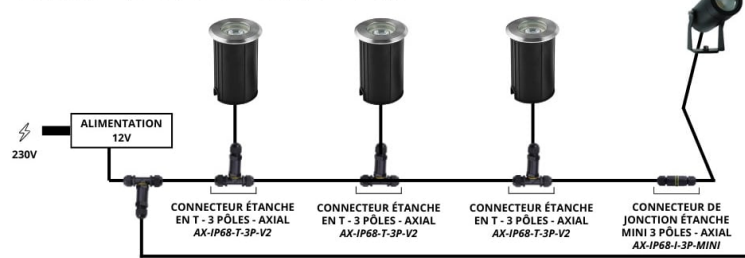

BRANCHEMENT 12V DANS LA TERRE EN CASCADE

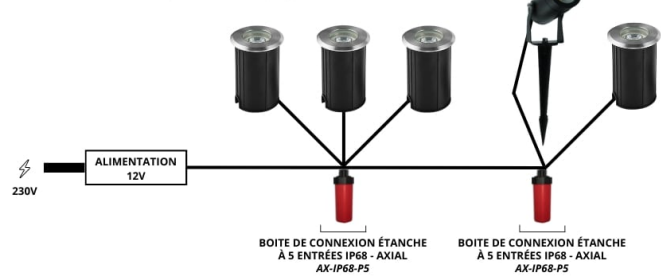

MODÈLES DISPONIBLES :

Options	Référence
Température de couleur: $\pm 4000\text{K}$: Blanc jour	QNB-92-03-12V-B3-DW
Température de couleur: $\pm 6000\text{K}$: Blanc pur	QNB-92-03-12V-B3-CW
Température de couleur: $\pm 3000\text{K}$: Blanc chaud	QNB-92-03-12V-B3-WW

CARACTÉRISTIQUES :

Puissance (en Watts)	3 W
Tension	12V DC
Indice de Protection	IP67
Angle de diffusion (en degré)	180°
Remplacement de la source lumineuse	non
Classe énergétique 2023	F
Flux lumineux (lumens) - Blanc pur	249 lm
Flux lumineux (lumens) - Blanc lumière du jour	193 lm
Flux lumineux (lumens) - Blanc chaud	211 lm
Température de couleur - Blanc pur	6300 K
Température de couleur - Blanc jour	4000 K
Température de couleur - Blanc chaud	2900 K
Indice de rendu des couleurs (IRC) - Blanc pur	80
Indice de rendu des couleurs (IRC) - Blanc jour	81
Indice de rendu des couleurs (IRC) - Blanc chaud	82
Longueur du câble	55 cm
Diamètre (en mm)	92 mm
Profondeur (en mm)	89 mm
Poids net (en kg)	1.1 kg
Classe électrique	III
Conformité	CE
Organisme de collecte et de recyclage	Ecosystem
Durée de vie (en heures)	50000 h
Matière / Finition	Inox 304
Fabricant de la LED	Bridgelux (USA)
Équivalence halogène (en Watts)	30 W
Alimentation électrique	230V AC 50/60Hz
Matière 2 / Finition 2	Verre
Diamètre de perçage (en mm)	82 mm

Profondeur d'encastrement	90 mm
Remplacement du transformateur	non
Diamètre de perçage (sans pot)	de 62 à 90
Garantie	3 ans