

Spot LED encastré de sol rond balise 2D 30mm - 0,6W - 12V - Inox - QINOX



0.6 W IP67 Non dimmable 12 V AC/DC



Balise LED encastrable au sol 0,6W. En inox 304 et vitre en verre.
Diamètre : 30 mm - Étanche IP67 - Diffusion double direction - 12V DC.

- Ultra résistant : en acier inoxydable intégral ;
- Diffusion deux directions ;
- Développé pour un allumage en continu.

Cette balise LED est destinée au balisage extérieur, en particulier aux abords des piscines grâce à une alimentation 12 volts.

Garantie : 3 ans.

Informations complémentaires :

Spot LED encastré double direction en 12V

Vous recherchez des spots LED de qualité pour un balisage proche de bassins ou l'éclairage de fontaines, SPA, douches ? Ce spot très basse tension 12V va répondre à votre demande. Avec seulement 30mm de diamètre, il s'intégrera dans les petites surfaces. Cet encastré de sol Qinox 12V peut être installé dans le volume 1 des bassins, soit à moins de 2 mètres du bord.

Son diffuseur en acier inoxydable diffuse une lumière balisante sans éblouir, dans deux directions.

Ainsi, ce spot LED encastré de sol sécurise et balise les voies de circulation en continu mais dessine également les contours de votre piscine, jardin, terrasse, escalier, etc en IP67.

Transformateur 230 V / 12 V vendu séparément sur notre site internet.



BYLED
ESSENCE DE LUMIERE

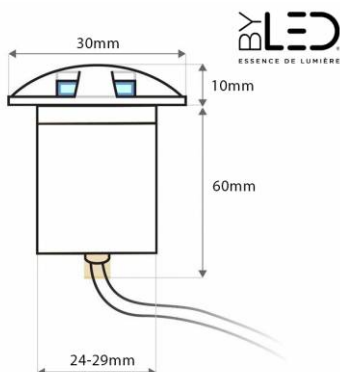
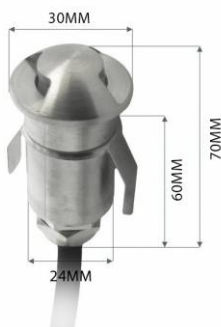

BRANCHEMENT 12V TERRASSE BÉTON EN CASCADE

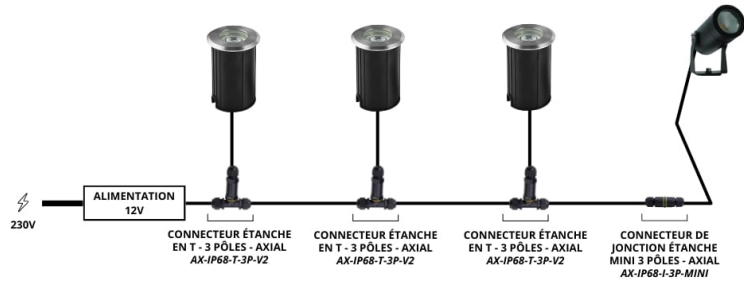

BRANCHEMENT 12V TERRASSE BÉTON EN ÉTOILE

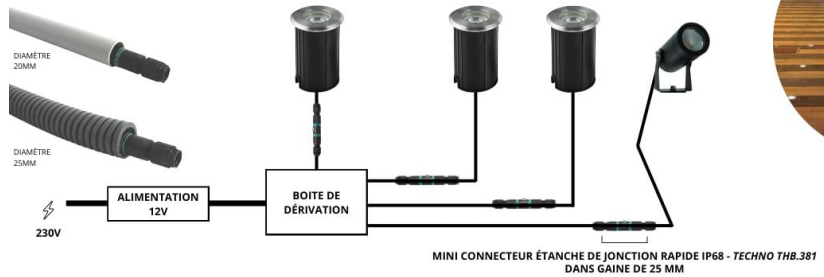

BRANCHEMENT 12V EN CASCADE SUR UNE TERRASSE EN BOIS

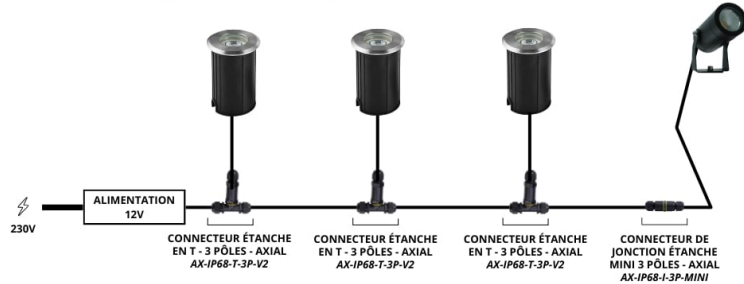

BRANCHEMENT 12V EN CASCADE SUR UNE TERRASSE EN BOIS

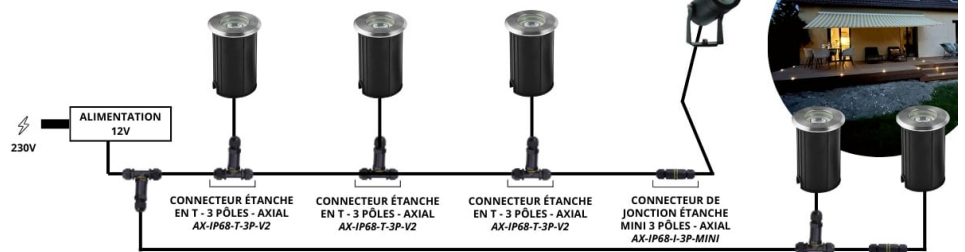

BRANCHEMENT 12V DANS LA TERRE EN CASCADE

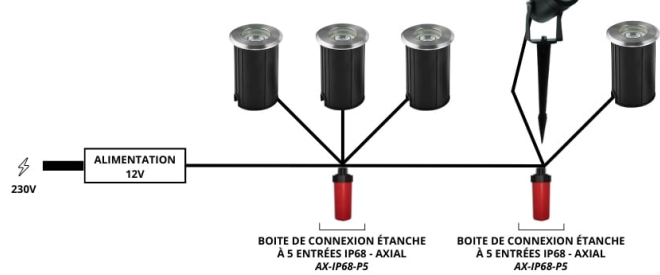

MODÈLES DISPONIBLES :

Options	Référence
Température de couleur: Bleu	QNB-30-0.6-B2-BL-12V
Température de couleur: $\pm 4000\text{K}$: Blanc jour	QNB-30-0.6-B2-DW-12V

CARACTÉRISTIQUES :

Puissance (en Watts)	0.6 W
Tension	12V DC
Indice de Protection	IP67
Dimmable (variation de la lumière)	Non dimmable
Indice de rendu des couleurs (IRC)	80
Longueur du câble	55 cm
Profondeur (en mm)	57 mm
Poids net (en kg)	0.230 kg
Conformité	CE-RoHS
Durée de vie (en heures)	50000 h
Matière / Finition	Inox 304
Fabricant de la LED	Epistar
Équivalence halogène (en Watts)	6 W
Alimentation électrique	12 V AC/DC
Matière 2 / Finition 2	Verre
Diamètre de perçage (en mm)	26 - 28 mm
Profondeur d'encastrement	60 mm
Diamètre de perçage (sans pot)	de 24 à 29
Garantie	3 ans