

Spot LED encastré de sol rond balise 30mm - 0,6W - 12V - Inox - QINOX



0.6 W



IP67



120°



Non dimmable



Balise LED encastrable au sol 0,6W. En inox 304 et vitre en verre.
Diamètre : 30 mm - Étanche IP67 - Diffusion une direction - 12V DC.

- Ultra résistant : en acier inoxydable intégral ;
- Une direction ;
- Développé pour un allumage en continu.

Cette balise LED est destinée au balisage extérieur, en particulier aux abords des piscines grâce à une alimentation 12 volts.

Garantie : 3 ans.

Informations complémentaires :

Spot LED encastré à une direction 12V

Vous recherchez des spots LED de qualité pour un balisage proche de bassins ou l'éclairage de fontaines, SPA, douches ? Ce spot très basse tension 12V va répondre à votre demande. Avec seulement 30mm de diamètre, il s'intégrera dans les petites surfaces. Cet encastré de sol Qinox 12V peut être installé dans le volume 1 des bassins, soit à moins de 2 mètres du bord.

Son diffuseur en acier inoxydable diffuse une lumière balisante sans éblouir, dans une direction. Parfait pour réaliser des effets d'ombres et de lumières.

Ainsi, ce spot LED encastré de sol sécurise et balise les voies de circulation en continu mais dessine également les contours de votre piscine, jardin, terrasse, escalier, etc en IP67.

Transformateur 230 V / 12 V vendu séparément sur notre site internet.



BYLED
ESSENCE DE LUMIERE

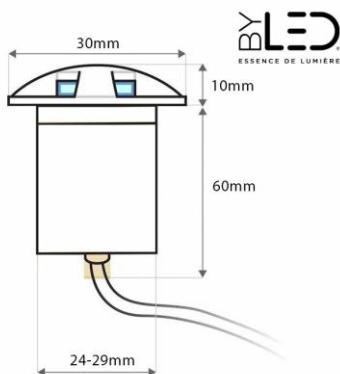
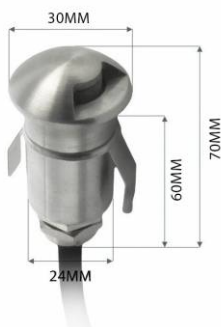

BRANCHEMENT 12V TERRASSE BÉTON EN CASCADE

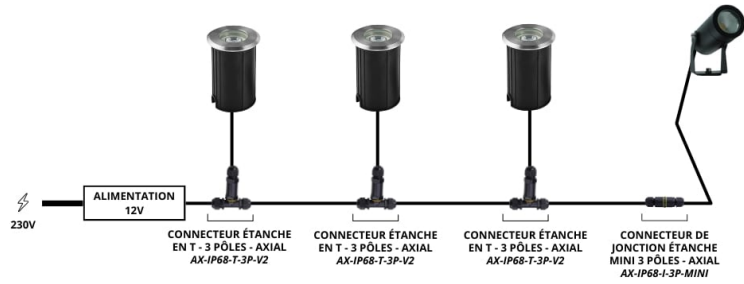

BRANCHEMENT 12V TERRASSE BÉTON EN ÉTOILE

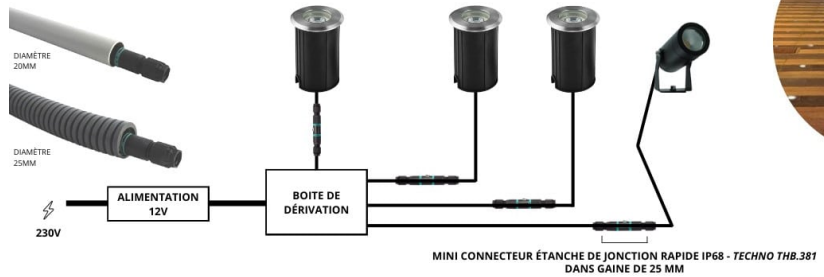

BRANCHEMENT 12V EN CASCADE SUR UNE TERRASSE EN BOIS

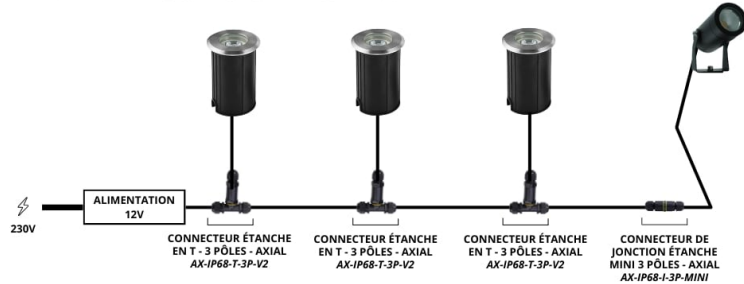

BRANCHEMENT 12V EN CASCADE SUR UNE TERRASSE EN BOIS

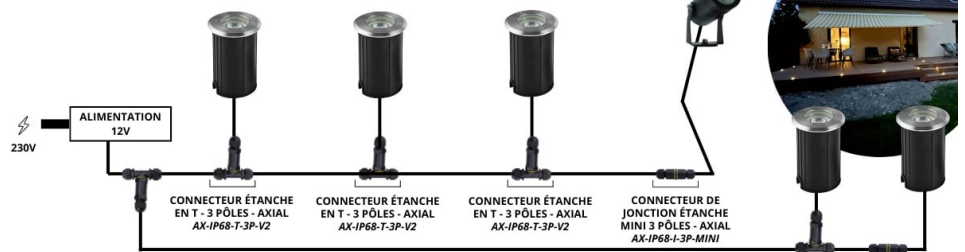

BRANCHEMENT 12V DANS LA TERRE EN CASCADE

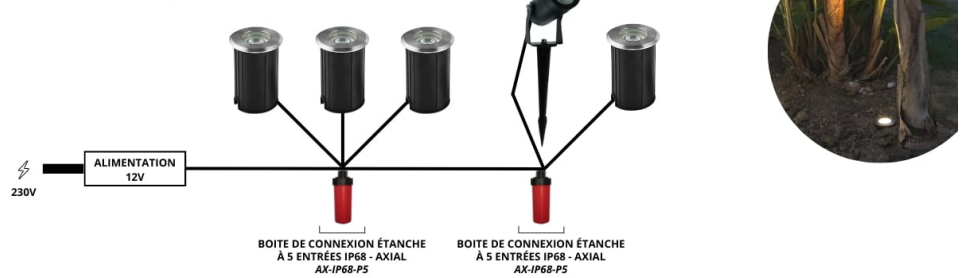

MODÈLES DISPONIBLES :

Options	Référence
Température de couleur: Bleu	QNB-30-0.6-B1-BL-12V
Température de couleur: $\pm 4000\text{K}$: Blanc jour	QNB-30-0.6-B1-DW-12V

CARACTÉRISTIQUES :

Puissance (en Watts)	0.6 W
Tension	12V DC
Indice de Protection	IP67
Angle de diffusion (en degré)	120°
Dimmable (variation de la lumière)	Non dimmable
Remplacement de la source lumineuse	non
Température de couleur - Blanc jour	4000 K
Indice de rendu des couleurs (IRC) - Blanc jour	80
Longueur du câble	55 cm
Diamètre (en mm)	30 mm
Profondeur (en mm)	57 mm
Dimension de perçage (en mm)	26 - 28 mm
Poids net (en kg)	0.230 kg
Classe électrique	III
Conformité	CE
Durée de vie (en heures)	60000 h
Matière / Finition	Inox 304
Fabricant de la LED	Epistar
Équivalence halogène (en Watts)	6 W
Matière 2 / Finition 2	Verre
Remplacement du transformateur	non
Diamètre de perçage (sans pot)	de 24 à 29
Garantie	3 ans