

Contrôleur ZIGBEE - 5 en 1 - 12A - 2.4GHz - MiBoxer SZ5 /FUT037Z+



IP20 Dimmable



Contrôleur MiBoxer Zigbee 5 en 1 (2.4GHz) - SZ5.

Mono couleur | CCT | RGB | RGB + Blanc | RGB + CCT | De 12 à 24V | 12A Maximum.

- Contrôle tous types de rubans LED, du Mono au RGBCCT
- Protocole standard Zigbee 3.0 via une passerelle Zigbee ;
- Associez ce contrôleur à vos autres produits Zigbee (Philips Hue, Ikea Tradfri, Amazon Echo plus...).

Vous avez la possibilité de gérer la luminosité, la teinte de blanc et les couleurs de votre ruban LED en passant par une télécommande MiBoxer, votre smartphone ou même un assistant vocal. **Doté d'une capacité de 12A, le MiBoxer SZ5 supporte des installations allant jusqu'à 288W !**



Garantie : 3 ans.

Informations complémentaires :

Contrôleur MiBoxer SZ5 : animez votre ruban LED jusqu'à 12 ampères

Le contrôleur MiBoxer 5 en 1 offre une flexibilité d'utilisation impressionnante. Avec une **puissance de sortie maximale de 288W**, il permet de piloter l'éclairage de divers types de rubans LED de **12 à 24 volts** en optant pour du blanc ou de la couleur. Commutation de 5 modes de sortie via un seul bouton, découvrez les 5 types d'éclairage proposés par ce modèle polyvalent :

- **Mono couleur** : ON/OFF et réglage de l'intensité lumineuse ;
- **CCT** : ON/OFF, réglage de la luminosité et ajustement de la température de couleur du blanc chaud au blanc froid ;
- **RGB** : ON/OFF, variation de la luminosité et sélection parmi 16 millions de couleurs ;
- **RGB + Blanc** : ON/OFF, variation de la luminosité, 16 millions de couleurs disponibles + blanc chaud ;
- **RGB + CCT** : ON/OFF, variation de la luminosité, ajustement de la température de couleur du blanc, et sélection parmi 16 millions de couleurs.

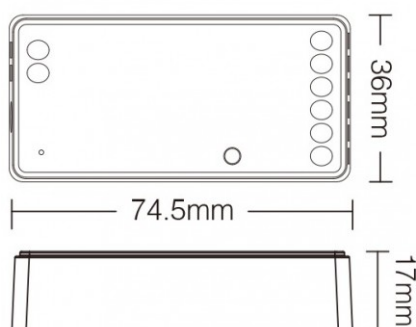

Le protocole Zigbee vous permet de préserver votre box internet des diverses connexions de vos appareils domestiques en n'utilisant qu'une seule adresse IP pour tout votre environnement Zigbee. La création de ce réseau nécessitera l'utilisation d'une **passerelle Zigbee**.

Chaque contrôleur communique et transfère automatiquement les signaux vers les autres contrôleurs. Ce réseau maillé rend la **distance de transmission quasi infinie**.

Vous pouvez piloter votre ruban de différentes manières :

- **Télécommande (2.4GHz)** : compatible avec **les télécommandes MiBoxer** pour tous types de rubans ;
- **Smartphone ou tablette** : en installant l'application gratuite Tuya Smart ou les applications de produits disposant déjà d'une passerelle Zigbee comme Philips Hue ou Ikea Home Smart. Ces applications sont disponibles sur Play store et Apple store.
- **Assistants vocaux** : animez votre éclairage grâce aux assistants vocaux comme Alexa, Google Assistant, Yandex Alice.

Pour piloter votre ruban avec un smartphone, une tablette ou un assistant vocal, **vous aurez besoin de connecter votre contrôleur Zigbee 3.0 MiBoxer 5 en 1 à une passerelle Zigbee (non fournie)**.



Guide d'appairage de votre contrôleur MiBoxer SZ5 avec une télécommande MiBoxer (2.4GHz)

L'association de votre contrôleur MiBoxer SZ5 avec votre télécommande MiBoxer (2.4GHz) permet de contrôler facilement votre éclairage LED. Vous pouvez gérer votre ruban LED pour l'allumer, l'éteindre, ajuster l'intensité lumineuse ou changer de couleur directement depuis la télécommande et ce jusqu'à 30 mètres de distance. Une seule télécommande peut être connectée à plusieurs contrôleur MiBoxer, ce qui vous permet de différencier l'éclairage en fonction des zones de votre maison.

Avant d'associer votre télécommande MiBoxer (2.4GHz) avec vos contrôleurs MiBoxer, assurez vous d'installer des piles neuves dans la télécommande.

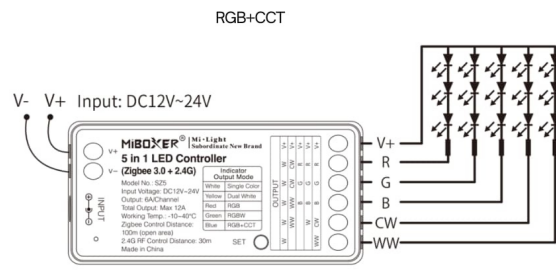

Schéma du protocole Zigbee

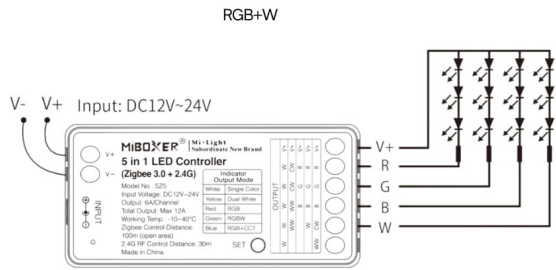
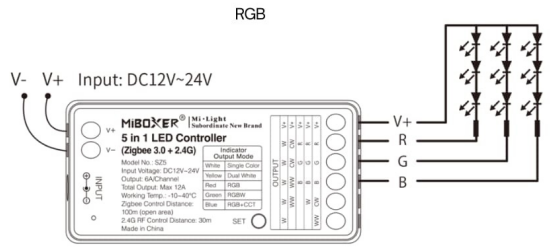
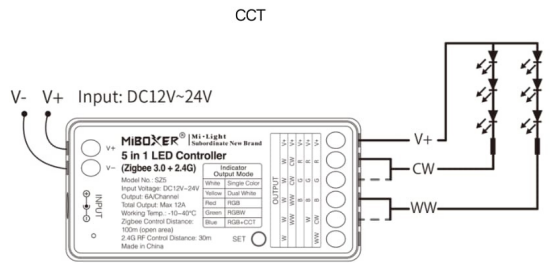
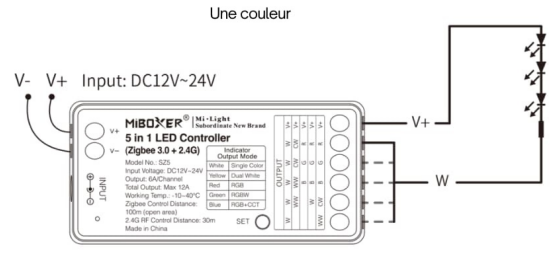
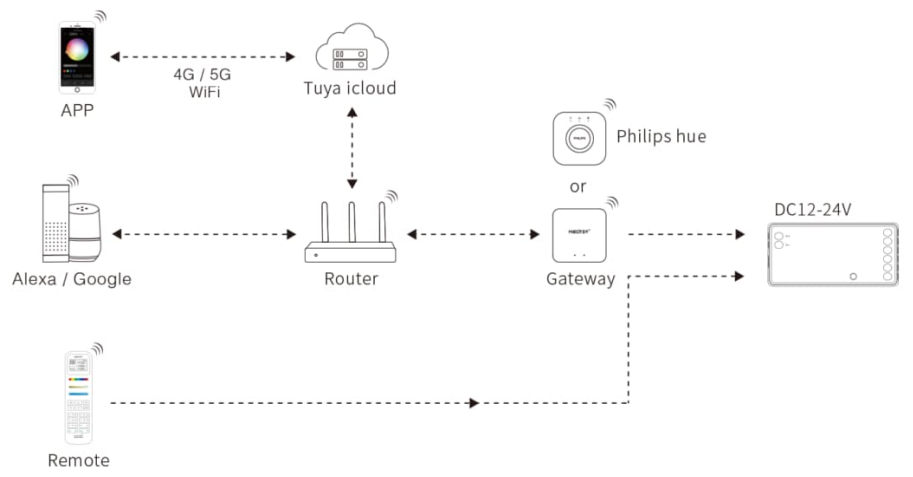

CARACTÉRISTIQUES :

Tension	12V DC / 24V DC
Indice de Protection	IP20
Dimmable (variation de la lumière)	Dimmable
Longueur (en mm)	74.5 mm
Largeur (en mm)	36 mm
Hauteur (en mm)	17 mm
Classe électrique	III
Conformité	CE-RoHS
Organisme de collecte et de recyclage	Ecosystem
Matière / Finition	PVC
Tension (entrée - sortie)	12/24 V DC
Température de fonctionnement	-10°C / +40°C
Transmission	radio (2.4 GHz)
Portée d'émission ou réception	~30m
Pour couleurs de ruban	Toutes couleurs (1, 2, 3, 4 ou 5 couleurs)
Garantie	3 ans