

Télécommande murale DMX CCT 4 zones - MiBoxer X2



IP20

Télécommande tactile DMX 4 zones pour rubans CCT.

Dimmer et CCT : variation de l'intensité lumineuse et de la température de couleur - Gestion de 4 zones - 86mm x 86mm - Blanche - 100~230V.

Permet de piloter un ou plusieurs contrôleurs CCT DMX512 : MiBoxer D2-CX.

- Télécommande à visser/encaster au mur ;
- En cas de coupure d'alimentation, le dernier réglage programmé reste mémorisé ;
- Compatible DMX512 filaire et liaisons radio 2.4Ghz (30 mètres) ;

Cette télécommande est idéale pour créer des ambiances lumineuses différentes dans chacune de vos pièces en jouant sur l'intensité lumineuse et la teinte de la lumière de vos rubans ou de vos spots CCT 12V ou 24V.

Garantie : 2 ans.



Informations complémentaires :

Cette télécommande 4 zones pour ruban LED CCT vous permet de varier l'intensité lumineuse de 0 à 100% et la température de couleur de blanc chaud jusqu'à blanc froid.

Pour leurs bons fonctionnements, vos rubans LED doivent être reliés à des contrôleurs dimmer DMX512 - MiBoxer D2-CX.

Cette télécommande est très pratique puisqu'elle peut être vissée au mur ce qui évite de perdre la télécommande dans votre maison.

Une fois votre télécommande murale MiBoxer X2 branchée à votre contrôleur DMX512 en filaire, vous pouvez également utiliser la fonction sans fil 2.4Ghz : votre télécommande murale MiBoxer X2 peut être associée avec les autres télécommandes sans fil de la gamme MiBoxer afin de piloter votre circuit DMX512 en sans fil !

Une seule télécommande X2 peut contrôler un grand nombre de contrôleurs.

Plusieurs télécommandes MiBoxer X2 peuvent contrôler le même contrôleur MiBoxer D2-CX (note : le panachage de télécommande MiBoxer X1 (dimmer) et X2 (CCT) pour contrôler un même contrôleur ne marchera pas, les télécommandes doivent être de même type).

Compatible avec des **rubans ou des spots LED CCT 12V ou 24V**.

Retrouvez toutes nos solutions DMX et domotique en cliquant [ici](#).

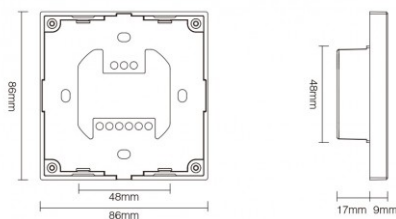

TÉLÉCOMMANDE DMX512 (MONOCOULEUR)

- . Protocole DMX512
- . 4 zones indépendantes
- . Fonction sans fil 2.4Ghz
- . Pilotable par smartphone (passerelle WL-box1 nécessaire)

BY LED



**Compatible avec le
protocole de transmission
de données DMX512**

Normes : DMX512, DMX512 (1990), DMX512-A et
RDM V1.0 (norme E1.20-2006 ESTA)

Sortie DMX512 et sans fil 2.4Ghz

Sortie signal DMX512 filaire
Egalement pilotable via télécommande MiBoxer sans
fil

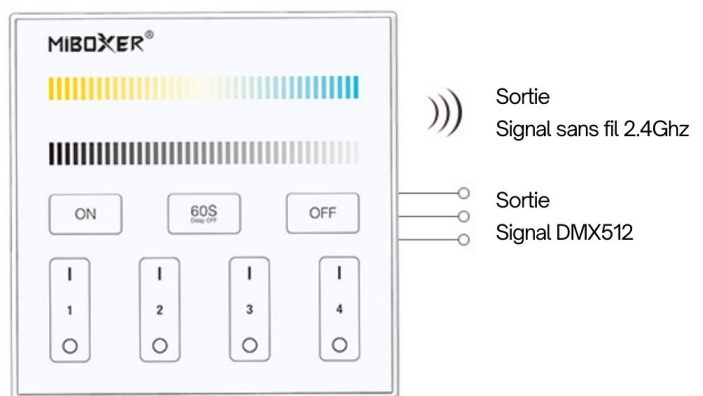

4 zones de contrôle séparées

Contrôlez vos éclairages par zone

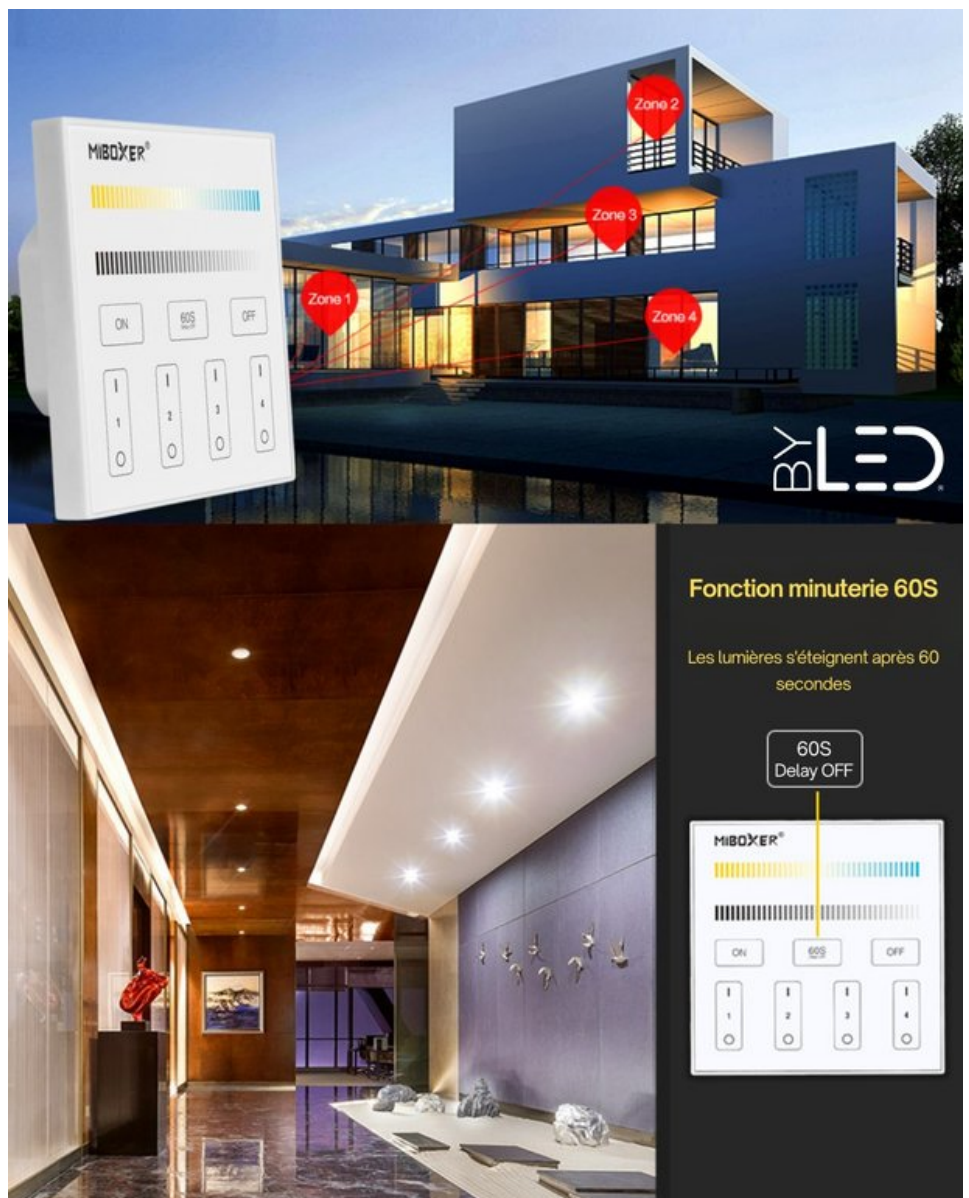

Pilotable par smartphone ou sans fil

Compatible avec la gamme des télécommandes sans fil MiBoxer.
Compatible avec la passerelle smartphone WL-Box1.



Télécommande tactile

Design moderne et facilité d'utilisation



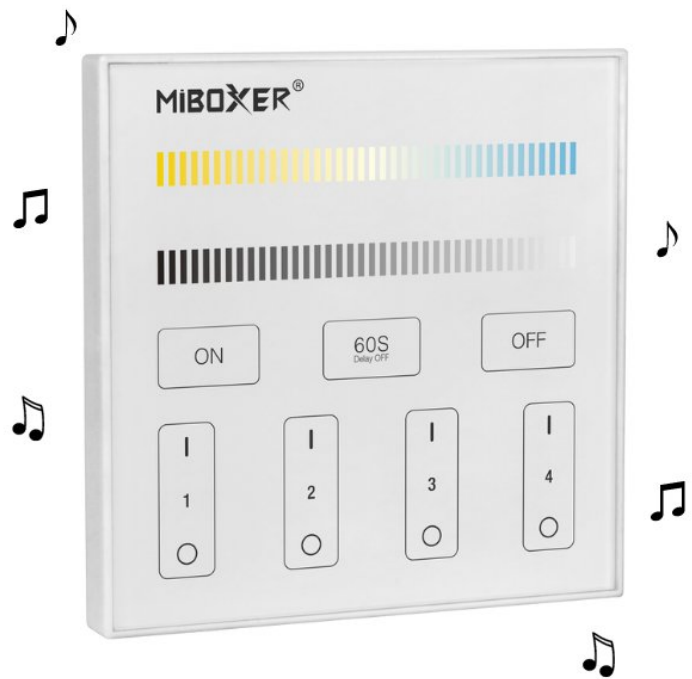

Boutons sonores

Lorsque vous touchez un bouton, le voyant LED clignote avec un effet sonore (désactivable)

Vitre en verre trempé

Panneau en verre trempé, résistant aux rayures et aux chocs



Utilisation de la télécommande

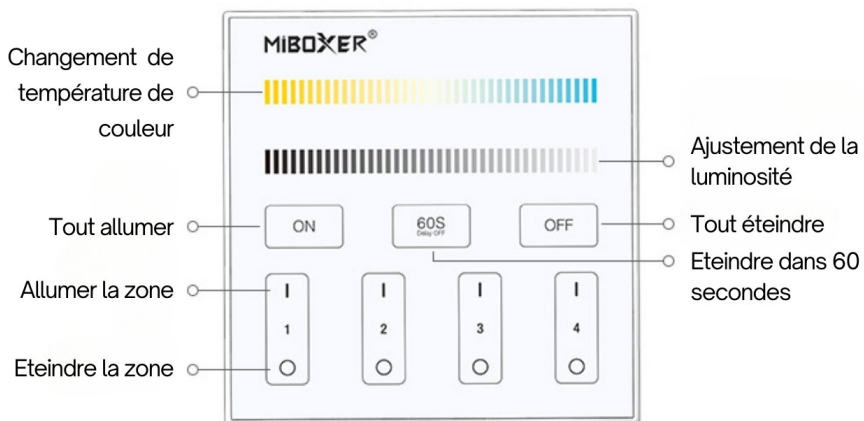

Installation DMX512

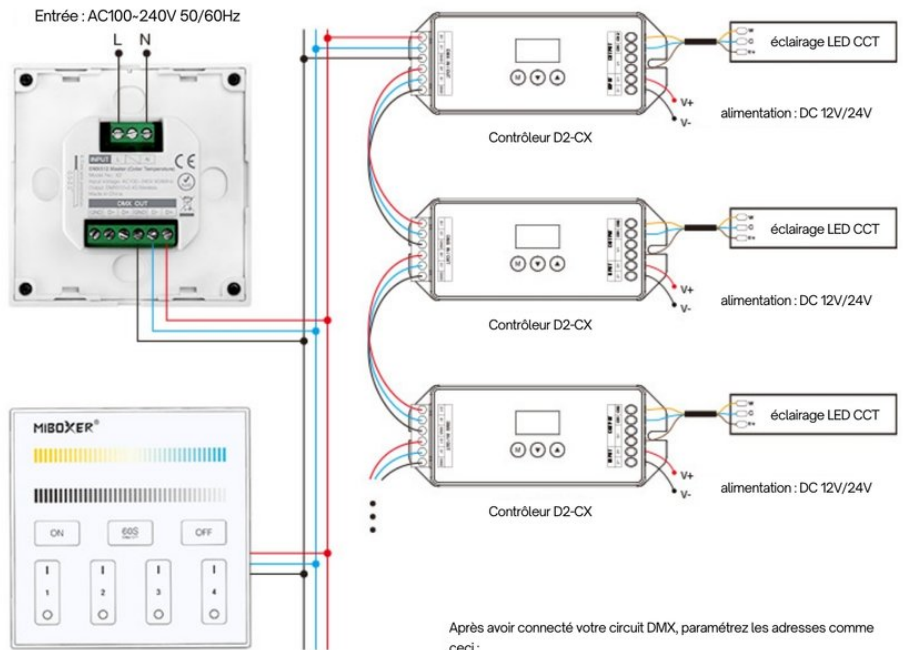

Après avoir connecté votre circuit DMX, paramétrez les adresses comme ceci :

Adresse DMX512 des différentes zones

	Zone 1	Zone 2	Zone 3	Zone 4
CW	001	003	005	007
WW	002	004	006	008

Adresse DMX de la zone 1	001
Adresse DMX de la zone 2	003
Adresse DMX de la zone 3	005
Adresse DMX de la zone 4	007

Dimensions du produit

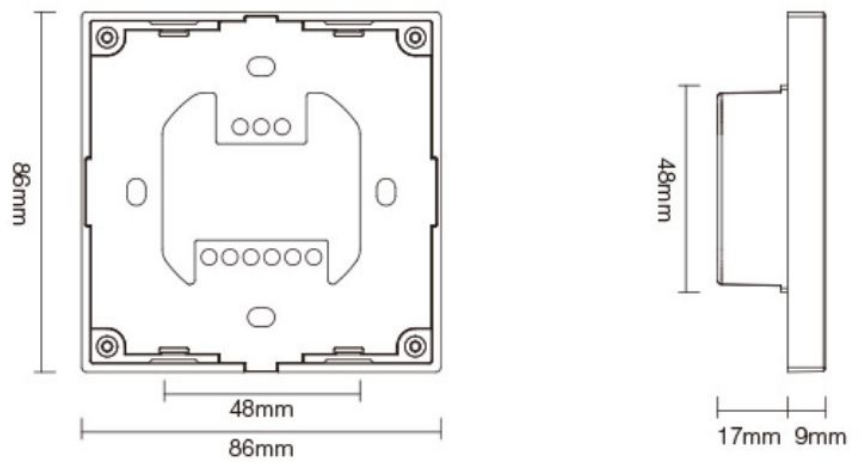

Présentation du produit



CARACTÉRISTIQUES :

Tension	230V AC
Indice de Protection	IP20
Longueur (en mm)	86 mm
Largeur (en mm)	86 mm
Profondeur (en mm)	26 mm
Poids net (en kg)	0.18 kg
Classe électrique	II
Conformité	CE-RoHS
Organisme de collecte et de recyclage	Ecosystem
Primaire	230V AC
Secondaire	DMX
Température de fonctionnement	-20°C / +60°C
Profondeur d'encastrement	17 mm
Transmission	DMX + 2.4Ghz
Portée d'émission ou réception	~30m
Garantie	2 ans